

—
**Tarima
Fachada
Cielo Raso
Listones**

dasso Bamboo

—
La ecología, la durabilidad, el rendimiento y la
innovación al servicio de sus proyectos



25 AÑOS
GARANTÍA



GLOBAL INNOVATOR OF BAMBOO PRODUCTS

Dasso se reserva el derecho de modificar el diseño y las especificaciones sin previo aviso. Dasso se reserva el derecho de interpretación final del contenido de los folletos, ya que el proceso de impresión puede ocasionar diferencias de color entre el producto ilustrado y el producto real. Por favor, refiérase al producto final.



BAMBÚ

Con un crecimiento que puede superar 1 metro por día, el bambú gigante es la planta más rápida de la Tierra.

Una hectárea de bosque de bambú gigante secuestra en promedio 4,91-5,45 toneladas de carbono por año, lo que representa aproximadamente un 33 % más que las selvas tropicales.

El bambú tiene un sistema de rizomas y no de raíces, lo que significa que no hay deforestación cuando se corta una caña de bambú; al contrario, esto incluso estimula el crecimiento de otras cañas.

Si no se explotan, las cañas de bambú mueren después de 10 a 15 años, caen y se degradan, liberando así parte del dióxido de carbono que absorbieron durante su crecimiento.

Al explotar esta fuente abundante de fibras, creamos productos duraderos en los cuales el dióxido de carbono absorbido se almacena durante toda su vida útil.

Estos productos de bambú, compuestos principalmente de biomasa, pueden transformarse en biogás o reciclarse en otros materiales como paneles al final de su vida útil, asegurando así que el carbono secuestrado no regrese a la atmósfera, garantizando por lo tanto un ciclo de carbono cerrado.

• Para obtener más información sobre la huella de carbono de nuestros productos, le invitamos a consultar nuestra Declaración Ambiental de Producto (EPD).

• Verá que el dióxido de carbono almacenado en nuestros productos y su reciclabilidad permiten compensar las emisiones relacionadas con el transporte y la producción.

• Nuestros productos son carbono negativo en todo su ciclo de vida.

Huella de Carbono Negativa



dasso

Presentación de la empresa

El grupo dasso, fundado en 1993, es el líder mundial en la industria del bambú y el principal innovador. Con más de 30 años de experiencia en la fabricación de productos de bambú, dasso cuenta ahora con 8 fábricas de producción, más de 1,000 empleados, y posee más de 2,700 hectáreas de bosque de bambú FSC®.



Capacidad de producción de

5'700,000

m² / AÑO

Hangzhou Dasuo Technology Co.,Ltd

Fábrica multifuncional que produce 500,000 m² al año.

Fujian Dasso Industry Co., Ltd

Iniciada en 2021, con una capacidad de producción anual (dassoXTR y dassoCTECH) de 2 millones de m², y con instalaciones adicionales para una segunda fase.

Jiangxi Zhushang Bamboo Industrial Co.,Ltd

Fábrica especializada en la producción de dassoXTR (500,000 m²/año).

Zhejiang Xinhaiye Bamboo Technology Co.,Ltd

Fábrica especializada de dassoXTR que produce 1 millón de m² al año.

Hangzhou Zhuangyi Furniture Co.,Ltd

Fábrica de muebles de bambú que produce cada año 400 contenedores de 40 pies.

Hangzhou Xinzhu Cultural & Creative Co., LTD

Taller de diseño, concepción, desarrollo, venta y promoción del bambú verde y de la artesanía tradicional del bambú.

Zhejiang Daocheng Bamboo Industry Co., Ltd

Un equipo de 50 vendedores de exportación ofrece los productos de bambú dasso en todo el mundo.

Shunchang Zhuji Bamboo Industrial Co.,Ltd

Fábrica multifuncional que produce 200,000 m² al año.

01

Tallos de 4-6 años cortados en bosques naturales de bambú.

02

Cortadas en longitud, se retiran las cáscaras verdes y luego las tijas se parten en finas láminas.

03

Reducidas a tiras.

04

Tecnología de tratamiento térmico.

05

Las láminas se fusionan en paneles y luego se cortan en diferentes dimensiones.

06

Las láminas se preparan y se embalan.

El proceso de tratamiento "Bambú altamente densificado"

Tarimas

Cara reversible
Lamas ranuradas y encajadas o con bisel en los bordes.

Fachadas

Sistema de fijación oculto, simple y fácil de instalar, con una instalación facilitada por el empalme de los extremos.

Cielo raso

Sistema de fijación oculto fácil de instalar
Empalme de los extremos ranurados y encajados.

Listones

Amplia gama de aplicaciones
Aptos para fabricaciones personalizadas.

Gracias a su tecnología patentada de "tratamiento térmico", dasso transforma el bambú densificado en dassoXTR de color clásico "Expresso", para uso exterior. Con la aplicación de la tecnología Ceramix, los materiales exteriores dassoCTECH tienen un rendimiento excelente al aire libre mientras conservan el color original "Cognac".

dassoXTR y dassoCTECH pueden transformarse en tarimas, fachadas, cielo raso, listones, vigas y paneles, que se utilizan ampliamente en proyectos comerciales y residenciales.

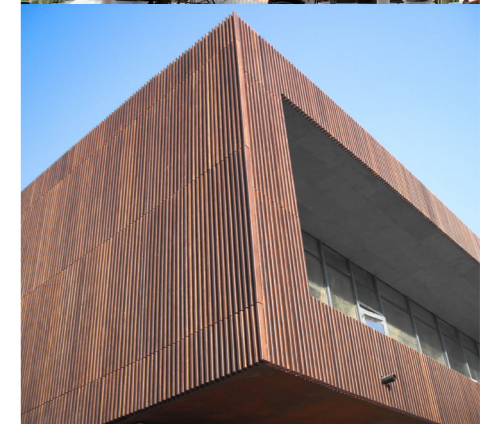
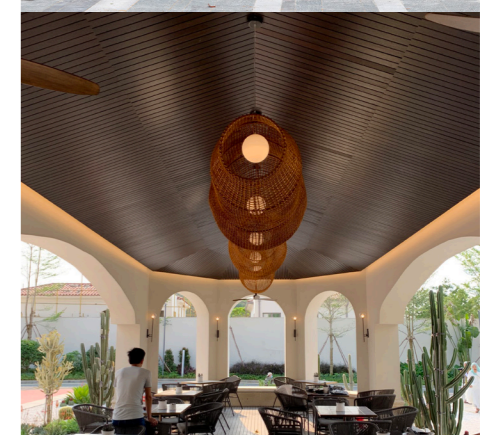

dassoXTR

Nuestro proceso único de tratamiento térmico, protegido por una patente, permite extraer los azúcares y almidones de las fibras de bambú y reemplazarlos por resinas fenólicas (13%). Luego, las fibras impregnadas se comprimen para crear un nuevo material, muy denso, duro y resistente, que rechaza todas las amenazas de bacterias, hongos, insectos y microorganismos.



ANTES DEL TRATAMIENTO

DESPUÉS DEL TRATAMIENTO

dassoCTECH

Nuestro proceso cristaliza el interior de las células al recubrir sus paredes con partículas de Ceramix, impregnar las fibras con resina fenólica y finalmente comprimir el conjunto. La cristalización de las células y las partículas nutritivas por la Ceramix evita atraer bacterias, hongos, insectos y microorganismos, permitiendo así el uso de dassoCTECH en entornos expuestos.



ANTES DEL TRATAMIENTO

DESPUÉS DEL TRATAMIENTO

Comparación de Rendimiento Entre el bambú dasso y la madera

Producto	dassoCTECH	dassoXTR	Ipe	Red Balau (Bangkirai)	Pino tratado con sales de cobre	Cedar rojo (Cedro)
Densidad	1.200	1.150	1,060	850	600	370
Dureza Janka (N)	17,659	16,992	15,620	7,120	3,300	1,560
Clase de Durabilidad	1	1	1	2	1	2



Respetuoso con el medio ambiente

dassoXTR **dassoCTECH**
Carbono negativo en todo su ciclo de vida completo. Para más información, consulte nuestra Declaración Ambiental del Producto (EPD).



Resistente a las termitas

dassoXTR
Nivel de resistencia a las termitas: Clase 8 [AWPA-2012, AWPA E1-09]

dassoCTECH
Termitas Reticulitermes DC D (duradero) [EN 117]



Resistente al moho

dassoXTR **dassoCTECH**
Clasificación 0 [DIN EN ISO 846 : 1997-10] [DIN EN 152 : 2011]



Sólido y duradero

dassoXTR
Dureza: ± 106.8N/mm² (DIN EN 1534)
Módulo de ruptura (MOR): 87N/mm²(DIN EN 408)
Módulo de elasticidad (MOE): 18400N/mm² (DIN EN 408)

dassoCTECH
Dureza: ± 79.2/mm² (DIN EN 1534)
Módulo de ruptura (MOR): 110/mm² (DIN EN 408)
Módulo de elasticidad (MOE): 12300N/mm² (DIN EN 408)

dassoXTR **dassoCTECH**
Clase 1 en durabilidad (EN 350:2016)
Clase 4 en términos de uso (EN 350 - EN 335)



Resistente al fuego

dassoXTR **dassoCTECH**
Norma de incendio para tarima: Clase Bfl-s1 (EN 13501-1)
Norma de incendio para fachada: Clase B-s1-d0 (EN 13501-1)



Garantía

dassoXTR **dassoCTECH**
25 años
Garantía para uso residencial y comercial

Una tecnología Patentada

En 2008, dasso, líder mundial en productos de bambú, innovó al lanzar al mercado el dassoXTR.

Desde entonces, con el apoyo de su oficina especializada en investigación y desarrollo de nuevos productos, dasso continúa inventando y ofreciendo al mercado nuevas soluciones en bambú, como la gama exclusiva dassoCTECH.

Todos nuestros productos son probados y certificados según las normas y pruebas europeas más exigentes en cuanto a dureza, resistencia al fuego, durabilidad, y cumplimiento de normas sanitarias.



...



Tarima

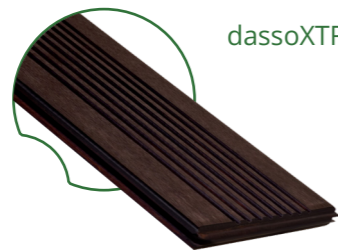

dassoXTR



dassoCTECH

Tarima Especificación

Designación	Dimensiones (mm)	Perfil
dassoXTR	18 x 137 x 1850mm	
	18 x 178 x 1850mm	
dassoCTECH	18 x 137 x 1850mm	
	18 x 155 x 1850mm	
	18 x 178 x 1850mm	
	20 x 137 x 3040mm	
20 x 155 x 3040mm		

Tarima Instalación

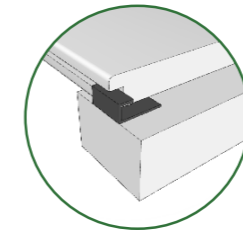

A

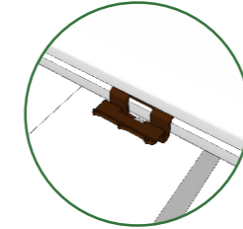

B

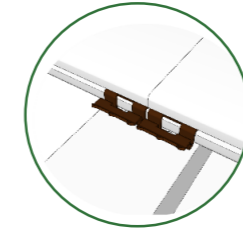

C1 Con T&G

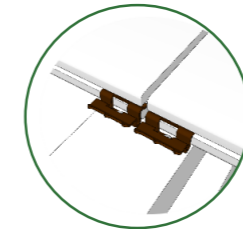

C2 Sin T&G

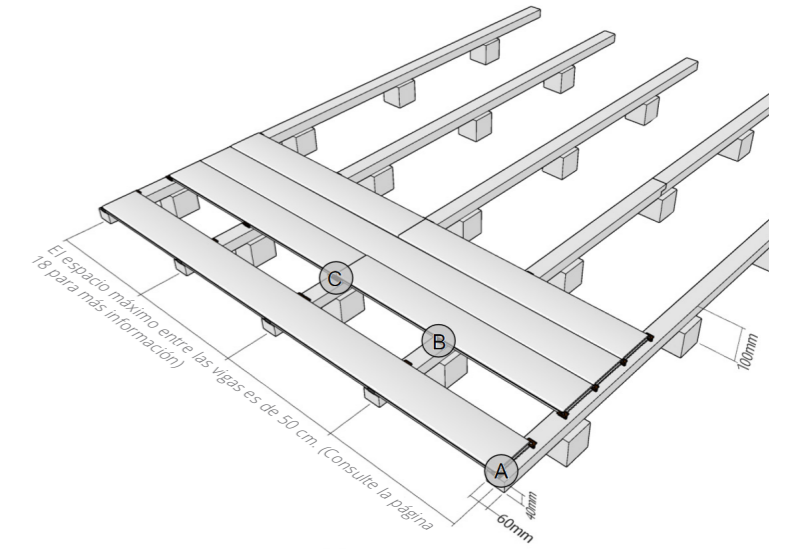

Opción 1: Instalación del Clip

- Paso 1. Determine el lado de la lama a utilizar (lado perfilado o liso).
- Paso 2. Use los clips en el siguiente orden.
- Paso 3. Coloque el clip en la ranura de la lama.
- Paso 4. Fije el clip con un tornillo en la viga.
- Paso 5. Use aprox. 20/17/14 clips por m², según el ancho de la lama utilizada (137/155/178 mm de ancho). Para empalmar dos lama sobre una viga, use 2 clips, 1 para cada lama.
- Paso 6. Use únicamente los tornillos de terraza de acero inoxidable incluidos (4,2 x 41 mm).

Opción 2: Instalación Atornillada

- Paso 1. Determine el lado de la lama a utilizar (lado perfilado o liso). Preperfore los agujeros para los tornillos a 20 mm del borde de la tabla. Asegúrese de preperforar con una broca lo suficientemente grande para evitar la formación de grietas.
- Paso 2. Siempre atornille ambos lados (izquierdo y derecho) de la lama.
- Paso 3. Utilice tornillos de tarima de acero inoxidable.

* El bambú, al igual que la madera, es un material natural y vivo. La instalación de una terraza de bambú debe seguir las recomendaciones de instalación del DTU 51.4 para tarimas exteriores de madera.

Tarima Accesorios

Códigos de clips	Dimensiones	Fotos
H-Clips (DC-08A) / Clips desmontables	27 x 22 x 11mm	
S-Clips (DC-06) / Clips de inicio	30 x 25 x 11mm	
DS-03 / Tornillos de acero inoxidable	4,2 x 41mm	



Fachada

Revestimiento de Fachada Especificación



dassoXTR

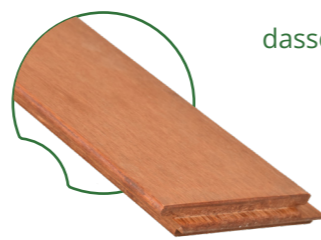

dassoCTECH

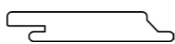
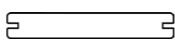
Designación	Dimensiones (mm)	Perfil
dassoXTR	18 x 137 x 1850mm	
dassoCTECH	18 x 178 x 1850mm	
	12 x 100 x 1850mm	

Revestimiento de Fachada Instalación

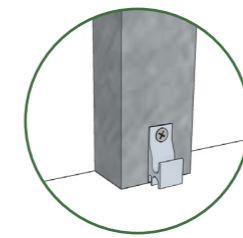

Primera fila

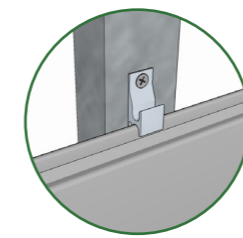

Segunda fila

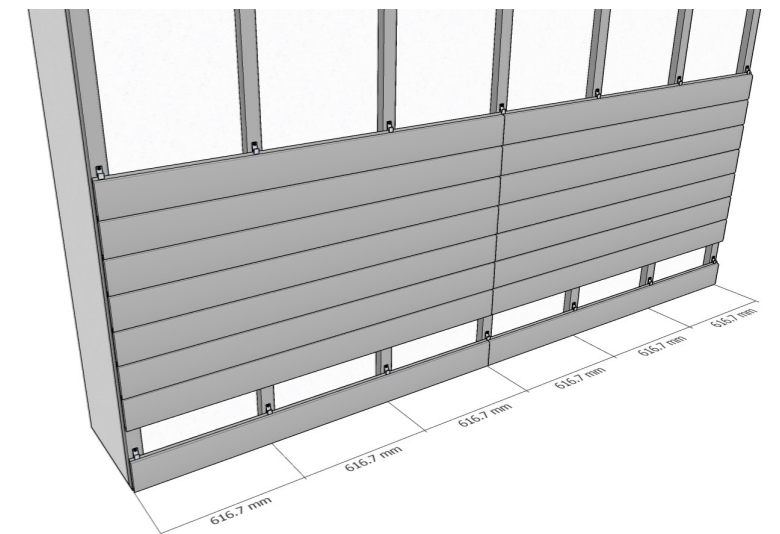

Paso 1. Ajuste con un nivel la primera fila de clips.

- Comience con la fila de clips inferior y asegúrese de que esté nivelada (utilizando un nivel de burbuja).

Paso 2. Instale la primera fila de lamas.

-Utilizando la primera fila de lamas, coloque los clips de la fila siguiente.

-Asegúrese de que los clips encajen suficientemente en la ranura para que las lamas estén niveladas. Debe golpear cuidadosamente las tablas, preferiblemente con un mazo de goma.

-Se recomienda siempre fijar el extremo (juntas de extremo) de las lamas en una vigueta utilizando 2 clips.

Paso 3. Coloque la segunda fila de clips.

-Instale la segunda fila de clips, empujándolos hacia abajo sobre el borde superior de la primera fila de tablas.

Paso 4. Instale la segunda fila de lamas.

Paso 5. Continúe con el resto.

-Continúe instalando las lamas de revestimiento de esta manera para cubrir toda la superficie. Asegúrese de mantener los clips nivelados y de conservar un espacio de ventilación suficiente (5-10 mm) en la parte superior e inferior del revestimiento.

*Notificaciones 1

El clip para tarimas también es adecuado para la instalación de revestimientos. Sin embargo, tenga en cuenta que el clip diseñado específicamente para revestimientos presenta mejores propiedades para resistir las fuerzas del viento.



*Notificaciones 2

Para la lama más popular de 137 mm

El ancho real, visible desde la fachada, es de 121 mm (137 mm incluyendo el perfil de solapamiento).

Debe prever 4,35 lamas por metro cuadrado, teniendo en cuenta el ancho visible más el espacio generado por los clips.

Revestimiento de Fachada Accesorios

Códigos de clips	Dimensiones	Fotos	Códigos de tornillos	Dimensiones	Fotos
Clip (CC-18)	42,5 x 19 x 15mm		CS-01	11 x 30mm	
Clip (CC-12)	40,5 x 24,5 x 8mm		DS-01	6 x 30mm	



Cielo Raso



dassoXTR



dassoCTECH

Cielo Raso Especificación

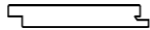
Designación	Dimensiones (mm)	Perfil
dassoXTR	12 x 100 x 1850mm	
dassoCTECH		

Cielo Raso Instalación

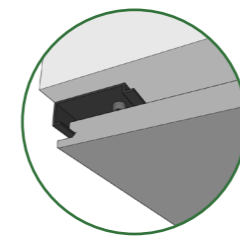

Clip A

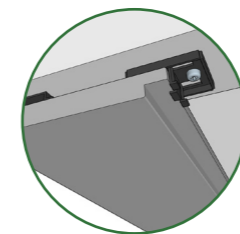

Clip B

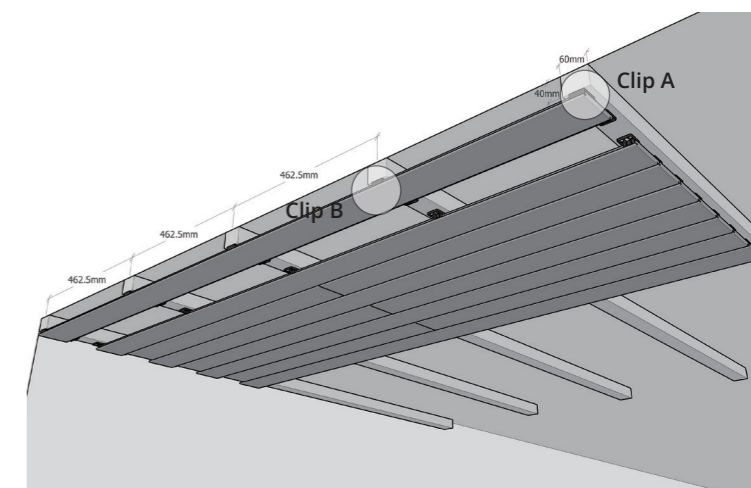

Paso 1:

Asegúrese de que el cielo raso esté instalado en el lado correcto. Use el clip para cielo raso.

Paso 2:

Utilice el clip de inicio A para la primera lama, utilizando un tornillo por cada clip de inicio.

Paso 3:



Utilice el clip de cielo raso B para instalar las siguientes tablas de cielo raso, atornillando de manera que el clip entre en contacto con la junta. Use dos tornillos por cada clip de borde para el cielo raso.

Paso 4:

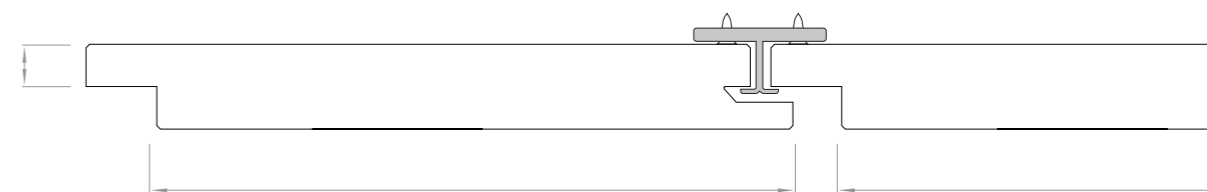
Utilice aproximadamente 27 clips por m², asegurándose de que cada junta esté fijada con un clip.



Cielo Raso Accesorios

Códigos de clips	Dimensiones	Fotos
Clip SOF-1	32 x 32 x 10,6mm	
Clip SOF-2	32 x 25 x 11,5mm	
SS-01	8 x 28mm	



Listones

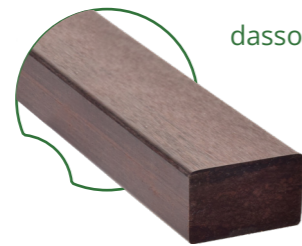
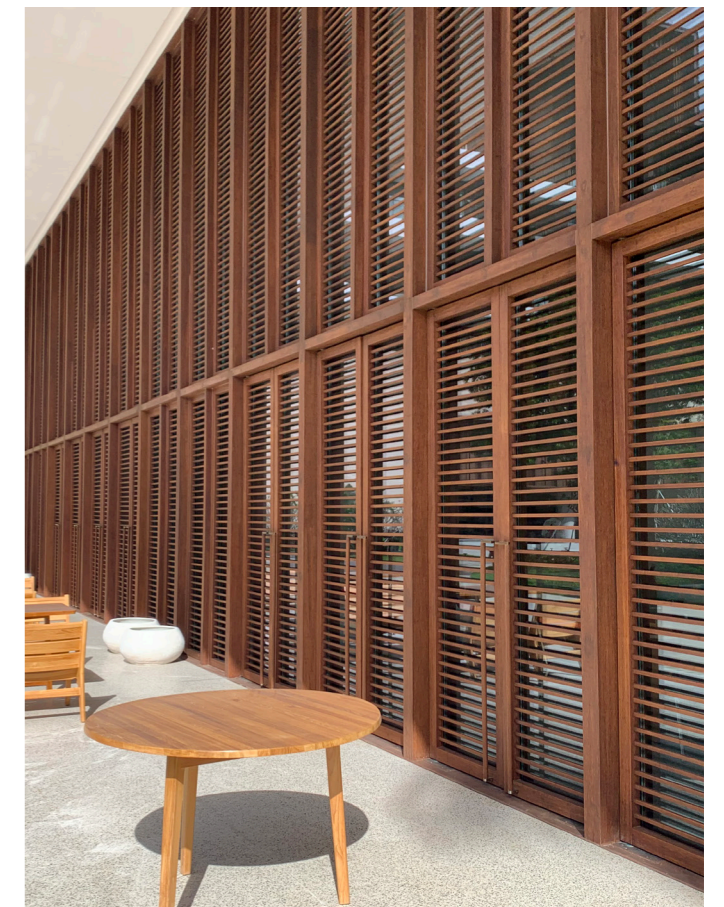

dassoXTR

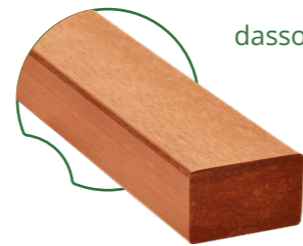

dassoCTECH

Listones Especificación

Designación	Dimensiones(mm)	Perfil
dassoXTR	20 x 205 / 625 x 1860mm	
	30 x 65 / 100 x 1860mm	
dassoCTECH	20 x 205 x 1860mm	
	30 x 65 / 100 x 1860mm	
	40 x 152 x 1860mm	
	20 x 65/100/137/155 x 3050mm	
	30 x 65/100/137/155 x 3050mm	

Accesorios Necesarios

A continuación, nuestras cantidades mínimas a considerar para una instalación normal sin complejidad.

Se trata de una estimación. N o incluye las pérdidas y desperdicios en el sitio.



Tarima

Longitud (mm)	Ancho (mm)	Grosor (mm)	Espaciado entre las vigas (mm)	Clips por m ²	Metros lineales de vigas por m ²
1850	137	20	462,5	20	2,3
1850	155	20	462,5	18	2,3
1850	178	20	462,5	16	2,3
3040	137	20	506,6	17	2
3040	155	20	506,6	15	2
3050	137	20	508,3	17	2
3050	155	20	508,3	15	2

Revestimiento de Fachada

Longitud (mm)	Ancho (mm)	Grosor (mm)	Espaciado entre las vigas (mm)	Clips por m ²	Metros lineales de vigas por m ²
1850	137	18	616,66	16	1,8
1850	178	18	616,66	12	2,3
1850	100	12	462,5	27	2,3

Cielo Raso

Longitud (mm)	Ancho (mm)	Grosor (mm)	Espaciado entre las vigas (mm)	Clips por m ²	Metros lineales de vigas por m ²
1850	100	12	462,5	27	2,3

Capacidad de Carga

Espaciado recomendado de las vigas

Aplicación	Ejemplo	Distribución de la carga (kN/m ²)	Carga concentrada (kN)	Espaciado recomendado de las vigas (mm)					
				434.3		462.5		506.7	
Categoría A	Zonas residenciales			CTECH	XTR	CTECH	XTR	CTECH	XTR
	Suelos	1,5 a 2,0	2.0 a 3.0	✓		✓		✓	
	Escaleras	2.0 a 4.0	2.0 a 4.0	✓		✓		✓	
	Balcóns	2,5 a 4,0	2.0 a 3.0	✓		✓		✓	
Categoría B	Espacio de oficina	2.0 a 3.0	1,5 a 4,5	✓		✓		✓	
Categoría C	Zonas con afluencia variable, alta a intensa.								
C1	Escuelas, cafeterías, restaurantes, etc.	2.0 a 3.0	3.0 a 4.0	✓		✓		✓	
C2	Iglesias, teatros, cines, salas de conferencias, etc.	3.0 a 4.0	2,5 a 7,0	✓		✓		✓	
C3	Museos, salas de exposiciones, etc.	3,0 a 5,0	4,0 a 7,0	✓		✓		✓	
C4	Salas de baile, gimnasios, escenarios.	4,5 a 5,0	3,5 a 7,0						
C5	Zonas susceptibles de albergar grandes multitudes, como salas de conciertos, gimnasios, incluidas las gradas, etc.	5.0 a 7.5	3,5 a 4,5						
Categoría D	Zonas comerciales								
D1	Espacios comerciales	4,0 a 5,0	3,5 a 7,0						
D2	Grandes centros comerciales	4,0 a 5,0	3,5 a 7,0						

*Estos datos se basan en las cargas impuestas sobre suelos, balcones y escaleras en edificios según las normas europeas EN 1991-1-1. Las cargas máximas de nuestros productos se determinan a partir de las pruebas de MOR y MOE realizadas en laboratorio de acuerdo con la norma EN 408. Sin embargo, queremos aclarar que no somos un organismo de cálculo certificado, y estos números reflejan nuestra interpretación de los resultados.

Decoloración y mantenimiento

El bambú densificado (dassoXTR y dassoCTECH) es un producto natural, lo que puede causar variaciones en la textura y el color. Con la exposición a los rayos UV y las condiciones climáticas, su apariencia cambiará con el tiempo. Las tablas de dassoXTR presentan inicialmente un tono chocolate, mientras que las de dassoCTECH tienen un color caramelo. Sin un mantenimiento regular, el color de las tablas se transformará en un hermoso gris plateado, como cualquier madera dura expuesta al sol. Para mantener un tono marrón, es necesario un mantenimiento regular con un aceite o saturador a base de agua para exteriores.

dassoXTR

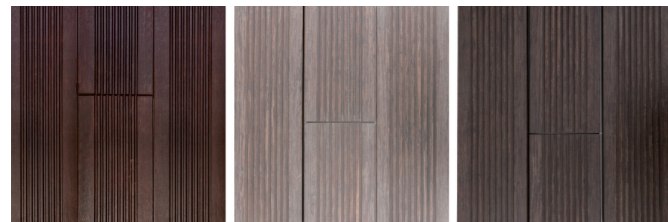

Nuevo Después de 16 meses en exteriores Después del mantenimiento

dassoCTECH

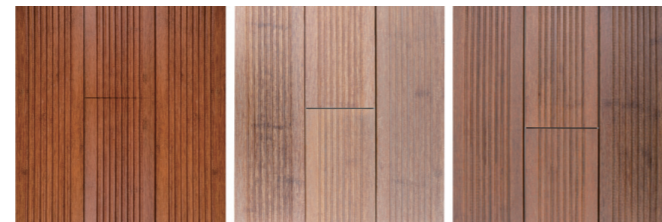

Nuevo Después de 16 meses en exteriores Después del mantenimiento

Fenómenos Normales



A continuación, encontrará fotos de proyectos realizados con dassoXTR y dassoCTECH, tomadas justo después de la instalación y varios años después, sin mantenimiento.



2013

2019

dassoXTR

Referencia del proyecto -
Colegio de Turismo de Zhejiang



2021

2024

dassoCTECH

Hotel Park Hyatt Sanya Sun Bay

dasso Garantía

dassoXTR y dassoCTECH ofrecen una garantía limitada de 25 años contra defectos de fabricación y garantizan que el material no sufrirá daños estructurales debido a hongos o termitas durante este período, siempre y cuando el material haya sido instalado y mantenido de acuerdo con nuestras indicaciones.

Detalles de la garantía

Nuestras lamas para exteriores son naturales y, al igual que la madera, su veta y color evolucionan con el tiempo y la exposición a las condiciones climáticas. Las variaciones de color no pueden considerarse un motivo de reclamación.

Esta garantía no cubre los daños causados por un uso indebido, golpes, infestación de insectos, fuerza mayor y daños causados por otras circunstancias inusuales. Las imperfecciones puramente estéticas, como las marcas superficiales, la decoloración por la luz, las microdeformaciones o el desgaste del recubrimiento superficial, no están cubiertas. Los daños resultantes de una instalación, limpieza o mantenimiento incorrectos no están incluidos en esta garantía. Los daños mecánicos o químicos también están excluidos.

Esta declaración de garantía reemplaza todas las declaraciones anteriores; la concesión de la garantía del fabricante solo se aplica a la versión actual.

Pueden aparecer ligeras fisuras y grietas en los extremos de las lamas,

así como deformaciones en la superficie. Este fenómeno es normal en el bambú, al igual que en la mayoría de las especies de madera, y no puede considerarse un motivo de reclamación.

La superficie puede volverse más áspera con el tiempo debido a las condiciones climáticas. Este fenómeno es normal en la mayoría de las especies de madera y puede resolverse con una limpieza adecuada. Tampoco constituye un motivo de reclamación.

Pueden producirse ligeros cambios dimensionales o de forma en las lamas después de la instalación. Este fenómeno es normal en el bambú, al igual que en la mayoría de las especies de madera, y no puede considerarse un motivo de reclamación.

Condiciones de la Garantía

Para poder beneficiarse de la garantía, el suelo debe ser instalado de acuerdo con las instrucciones de instalación. Por favor, lea detenidamente nuestras instrucciones de instalación antes de instalar el suelo. ¡No se aceptará ninguna reclamación en caso de instalación incorrecta!

Esta garantía se aplica además de los derechos legales normales del comprador, incluidos los derechos del comprador contra el vendedor.

Si se acepta una reclamación antes de la instalación del material, las lamas defectuosas serán reemplazadas sin costo alguno. No se aceptará ninguna reclamación después de la instalación del material si el comprador detectó defectos antes de la instalación. Esta garantía no cubre los daños causados por terceros (por ejemplo, daños durante el transporte).

Si surgen defectos después de la instalación, dasso se reserva el derecho de reparar el defecto o de ofrecer material al comprador sin costo alguno. Si el producto defectuoso ya no forma parte de la gama de productos, se proporcionará un equivalente de la gama actual.

Una reclamación no extenderá el período de garantía. Los costos de reemplazo del material y otros gastos no están incluidos en la garantía.

Reglamento de la Garantía

La reclamación debe realizarse por escrito dentro de los 30 días posteriores al descubrimiento del defecto, ya sea al distribuidor/vendedor de dasso, a una filial de dasso, o directamente a la sede central de dasso.

dasso se reserva el derecho de verificar los daños reclamados.



Bambú Tarima

Las tarimas dasso son la elección perfecta para todas las aplicaciones de terrazas exteriores, sin importar las condiciones ambientales. Utilizadas en todo el mundo, también se han instalado en toda Francia desde 2013.

↑ Hotel Espira Kinrara Resort / Malasia

↗ El Condo Tembusu / Singapur

→ Nikki Beach Club, Koh Samui / Tailandia





Bambú Fachada



Las fachadas dassoXTR y dassoCTECH son una excelente opción para sus revestimientos exteriores, envejecen naturalmente como la madera. Nuestro sistema de fijación único FasTrak es la solución ideal que garantiza una estética única mientras reduce los residuos y acelera la instalación en un 50% en comparación con un revestimiento de fijación con clavos.

← Apartamento / Italia

→ Healtdeva / China

↓ World Trade Center Barcelona / España

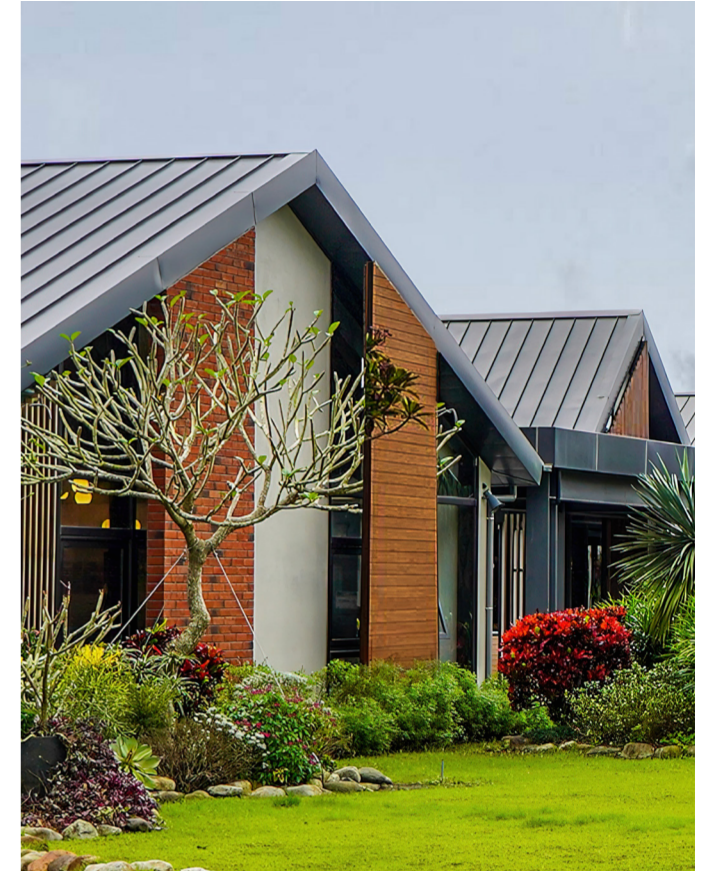



Bambú Cielo Raso

Las lamas de cielo raso dasso están diseñadas para un uso versátil, tanto en interiores como en exteriores. Son fáciles de instalar, ofrecen una gran estabilidad y aseguran un acabado impecable. Su diseño elegante aporta un toque estético refinado, garantizando un aspecto armonioso y sofisticado para cualquier tipo de proyecto.

- ← Vista de los surfistas en Los Ángeles / EE.UU.
- ↙ Centro de Exposiciones de Planificación Urbana de NanXun / China
- Departamento de Policía del Condado de Nashville-Davidson / EE.UU.





Bambú Listones

Los listones de dasso son perfectos para proyectos de fachadas e inmobiliarios exteriores. Su dureza, estabilidad y elegancia los hacen ideales para obras donde las exigencias de calidad son altas y donde existe riesgo de vandalismo, manteniendo al mismo tiempo un diseño cuidado y refinado.

- ← Casa privada en Surabaya / Indonesia
- ↻ Villa privada en Karachi / Pakistán
- Parque Ecológico de Cultivo de Agua en Changchun Jilin / China

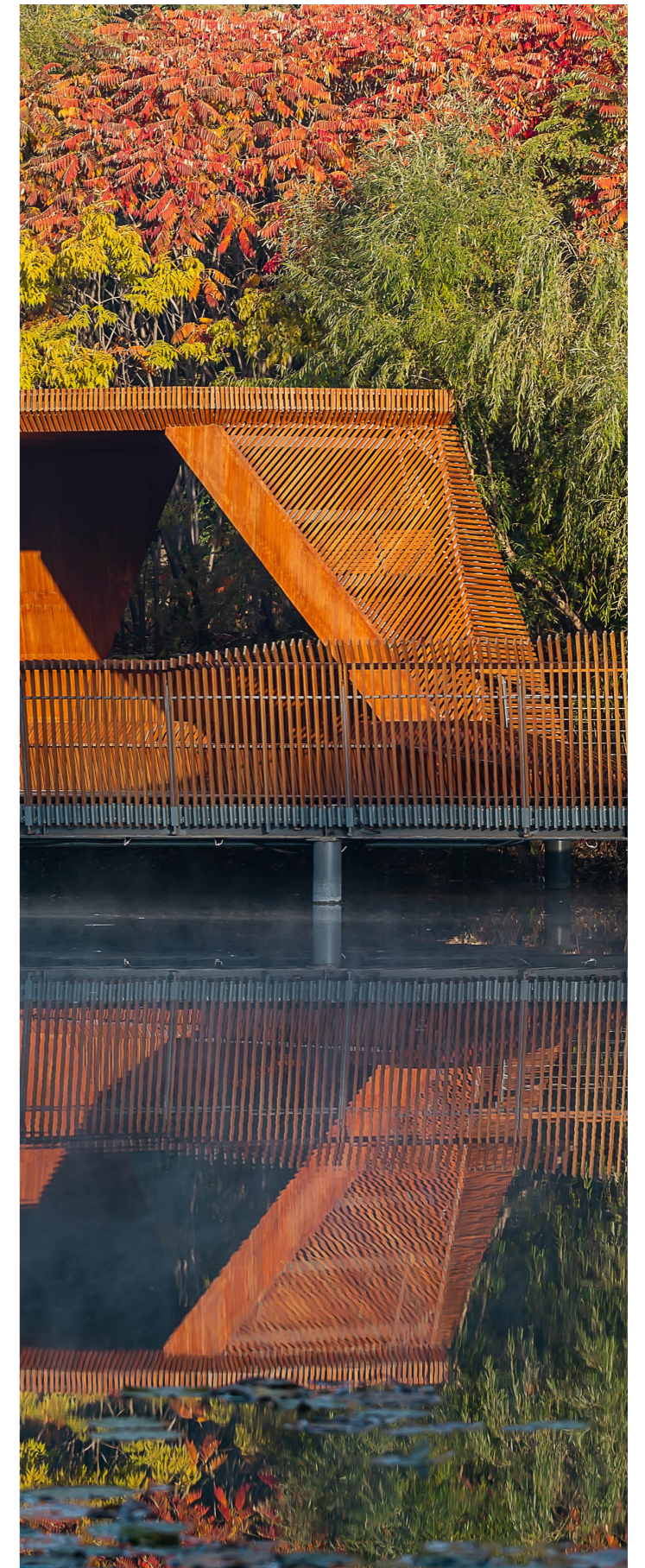

Bambú Escenografía

El uso de diversos productos de bambú permite crear espacios de vida funcionales, duraderos y estéticamente agradables, inspirados en la naturaleza. Nuestro enfoque, centrado en la innovación y la sostenibilidad, nos permite diseñar proyectos respetuosos con el medio ambiente, al mismo tiempo que ofrecemos una estética elegante y una calidad excepcional.

→ Villa de vacaciones en Smithville, TN / EE. UU.

→ Kokako Heights Whare / Nueva Zelanda

→ Mandarin Oriental, Lago de Como / Italia





PARA MÁS INFORMACIÓN,
SIGA NUESTRAS CUENTAS
OFICIALES.





dasso China

Add: Tongyi, Linpu, Xiaoshan, Hangzhou, China 311251

Tel: 86.0571.5716.3765

Fax: 86.0571.5716.3700

Email: info@dassoGroup.com

Web: dassoGroup.com

dasso USA

Add: 6060 Boat Rock Blvd, Suite 800, Atlanta, GA 30336

Tel: 1.404.691.6872

Fax: 1.404.691.6870

Email: info@dassousa.com

Web: dassoxt.com

dasso France

Add: Paris, 102 Avenue Des Champs Elysees, 75008 Paris

Email: info@dassobamboo.eu

Web: dassobamboo.eu/fr/